

سلائی کا تعارف

13

(Introduction to Stitching)

عنوانات (Contents)

- 13.1 سلائی مشین کے حصے
13.2 سلائی مشین کا استعمال اور اس کی دیکھ بھال
13.3 سلائی کرنے کے دوران حفاظتی اقدامات

طلبہ کے سیکھنے کے ماہصل (Students' Learning Outcomes)

ان عنوانات کو پڑھنے کے بعد طلبہ اس قابل ہوں گے کہ وہ

- سلائی مشین کے مختلف حصوں کی شناخت کر سکیں۔
- سلائی مشین کا درست طریقے سے استعمال بیان کر سکیں۔
- سلائی مشین کے استعمال میں مہارت حاصل کر سکیں۔
- سلائی مشین کے محفوظ طریقے سے استعمال اور اس کی صفائی اور تیل دینے کے بارے میں بیان کر سکیں۔
- کپڑوں کی کٹائی میں مہارت کا مظاہرہ کر سکیں۔
- کپڑوں کو پریس کرنے والے آلات کے استعمال کا عملی مظاہرہ کر سکیں۔

13.1 سلائی مشین کے حصے (Parts of a Sewing Machine)

سلائی مشین کی اقسام

موجودہ مشینی دور میں سلائی مشین تقریباً ہر گھر میں موجود ہوتی ہے۔ گویا کہ لباس کی سلائی کے لیے مشین ایک لازمی جزو ہے جس کا انتخاب انسان اپنی ضرورت اور بجٹ کے مطابق کرتا ہے۔ بازار میں مختلف قسم اور ڈیزائن کی مشینیں معقول قیمت پر دستیاب ہیں۔ اس میں ہاتھ، پاؤں اور بجلی سے چلنے والی مشینیں شامل ہیں۔ شکل و صورت اور رنگوں میں یہ مشینیں ایک دوسرے سے مختلف ہو سکتی ہیں لیکن ان کے بنیادی حصوں میں کوئی فرق نہیں ہوتا۔



ہاتھ سے چلنے
والی مشین



بجلی سے چلنے
والی مشین



زگ زگ
مشین



پاؤں سے چلنے
والی مشین

سلائی مشین کی اقسام

سلائی مشین کے بنیادی حصے اور ان کے کام

سلائی مشین کو مہارت سے استعمال کرنے کے لیے اس کے بنیادی حصوں کے نام اور کام کے بارے میں جاننا ضروری ہے تاکہ سلائی کے دوران مشین میں کسی خرابی کی صورت میں اسے فوری درست کیا جاسکے۔ سلائی مشین درج ذیل حصوں پر مشتمل ہوتی ہے۔

- 1- بیڈ (Bed): یہ مشین کے نیچے کا ہموار سطح والا حصہ ہے جس کے اندر مختلف پرزے ہوتے ہیں۔
- 2- بازو (Arm): یہ مشین کے سامنے والا حصہ ہوتا ہے جہاں سے دھاگا شروع کر کے سوئی میں لاتے ہیں۔ اگر پھر کی میں

کچھ پھنس جائے یا اندرونی پرزوں کی صفائی کرنی ہو تو اس حصے سے مشین کو اٹھایا جاتا ہے۔

-3 **پہیہ (Balance Wheel):** یہ مشین کے دائیں ہاتھ گول پہیے کی شکل میں ہوتا ہے۔ اس کی مدد سے مشین حرکت کرتی ہے۔ ہاتھ والی مشین میں اس پہیے کے ساتھ ہتھی بھی ہوتی ہے لیکن بجلی سے چلنے والی مشین میں صرف پہیہ ہوتا ہے۔ یہ دھاگے کے لیور اور سوئی کی حرکت کو کنٹرول کرتا ہے۔

-4 **نکی لگانے کی کیل (Spool Pin):** یہ عام طور پر مشین کے بالائی حصے پر ہوتی ہے جس پر سلائی کرنے کے لیے سلائی کا دھاگا یا نکی لگائی جاتی ہے۔

-5 **پھرکی بھرنے کی کیل (Bobbin Winder Spindle):** یہ پہیے کے ساتھ بائیں طرف چکر والا حصہ ہوتا ہے جس پر پھرکی کو دھاگا بھرنے کے لیے چڑھایا جاتا ہے۔

-6 **پھرکی بھرنے کی رکاوٹ (Bobbin Winder Stopper):** جب پھرکی میں دھاگا مطلوبہ مقدار تک بھر جاتا ہے تو یہ پرزہ خود بخود ڈرک جاتا ہے۔

-7 **پھرکی میں دھاگا بھرنے کی رہنمائی کرنے والا پرزہ (Bobbin Winder Thread Guide):** جب پھرکی میں دھاگا بھرنا مقصود ہو تو دھاگا اس میں سے گزر کر پھرکی تک جاتا ہے۔

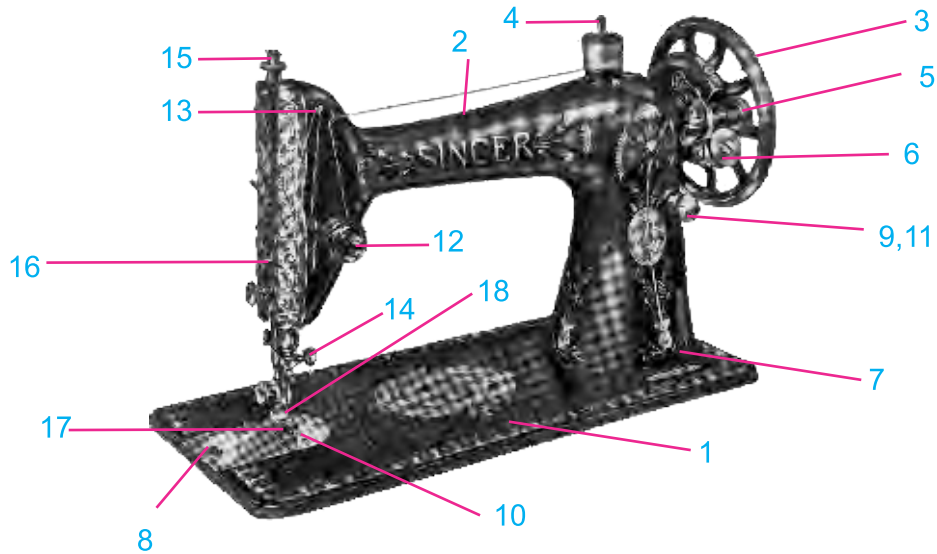

سلائی مشین کے بنیادی حصے

- 8- **سلائیڈ پلیٹ (Slide Plate):** یہ ایک چھٹی پلیٹ ہے جو شٹل (Shuttle) اور پھر کی (Bobbin) کو ڈھکے رکھتی ہے اور ضرورت پڑنے پر پھر کی کو نکالنے یا لگانے کے لیے آگے پیچھے کی جاتی ہے۔
- 9- **ٹانکے کی لمبائی اور چوڑائی کنٹرول کرنے والا (Stitch Regulator):** ٹانکے کی لمبائی کو اس پرزہ کی مدد سے کم یا زیادہ کیا جاسکتا ہے۔ اس کی مدد سے باریک کپڑے کے لیے باریک ٹانکا اور بھاری کپڑے کے لیے لمبا ٹانکا، کچا ٹانکا اور چنٹ بھی بنائے جاسکتے ہیں۔
- 10- **جامد پلیٹ (Throat Plate):** یہ دندانوں کے نزدیک کام کرنے کے لیے جگہ مہیا کرتی ہے نیز مشین کے پرزوں کو محفوظ رکھتی ہے۔
- 11- **اُلٹی سلائی کرنے والا لیور (Reverse Stitch Lever):** جب اس لیور کو دبایا جاتا ہے تو مشین پچھلی طرف سلائی کرنے لگتی ہے۔ کچھ مشینوں میں لیور (Lever) کی بجائے ایک بٹن بھی لگا ہوتا ہے۔
- 12- **دھاگا کسنے والا ڈائل (Thread Tension Dial):** مشین کے اوپر والے دھاگے کے کچھاؤ (Tension) کو کنٹرول کرتا ہے۔ اگر یہ دھاگا ڈھیلا ہو تو کپڑے کے نیچے دھاگوں کے گچھے (Loops) بنا کر شروع ہو جاتے ہیں اور اگر یہ دھاگا زیادہ کسا ہوا ہو تو کپڑے کی سیدھی طرف پھر کی کا دھاگا نمایاں ہونے لگتا ہے۔
- 13- **دھاگا اٹھانے والا لیور (Thread Takeup Lever):** اوپر والا دھاگا اس لیور میں سے گزارا جاتا ہے۔ یہ سوئی کے ساتھ اوپر اور نیچے حرکت کرتا ہے۔
- 14- **سوئی کسنے والا پیچ (Needle Clamp Screw):** یہ پیچ سوئی کو اس کی جگہ پر رکھتا ہے۔
- 15- **دباؤ کا پاؤں (Presser foot):** یہ مشین کی پچھلی طرف نصب ہوتا ہے اور کپڑے پر مشین کے پیر کے دباؤ کو کم یا زیادہ کرنے میں مدد دیتا ہے نیز سلائی کے دوران کپڑے کو صحیح پوزیشن میں رکھتا ہے۔
- 16- **دھاگے کا لیور (Thread Lever):** یہ سوئی میں دھاگے کی روانی کا ذمہ دار ہے۔
- 17- **دندانے (Feed Dog):** یہ سلائی کرتے ہوئے حرکت کرتے ہیں اور کپڑوں کو پیچھے کی طرف دھکیلتے ہیں۔
- 18- **سوئی (Needle):** سوئی دھاگے کو کپڑے کے آر پار گزارتی ہے جس کی وجہ سے ٹانکا لگتا ہے۔

13.2 سلائی مشین کا استعمال اور اس کی دیکھ بھال (Use and Care of Sewing Machine)

مشین پر سلائی شروع کرنے سے پہلے مندرجہ ذیل نکات پر عمل کرنا ضروری ہے۔



- (1) سب سے پہلے مشین کو اپنے سامنے میز یا چوکی پر رکھیں۔ تاکہ کام کرتے ہوئے آپ آرام دہ حالت میں ہوں اور آپ کو جھکنا نہ پڑے۔ مشین کو اس طرح رکھیں کہ سوئی والا سرا آپ کے بائیں طرف اور پہیہ (Balance wheel) آپ کے دائیں طرف ہو۔ مشین پر کام شروع کرنے سے پہلے درج ذیل ضروری معلومات حاصل کرنا ضروری ہے۔

- (i) **مشین کی سوئی کو درست طریقے سے لگانا (Installing the Needle Securely):** سوئی کی ایک طرف چپٹی ہوتی ہے۔ جب سوئی لگائیں تو سوئی کو چپٹی طرف سے اوپر کی طرف لگا کر پیچ کس دیں۔ اگر مشین پر پہلے سے سوئی موجود ہے تو دیکھ لیں کہ وہ سیدھی، نوکدار اور درست طریقے سے اپنی جگہ پر ہو۔

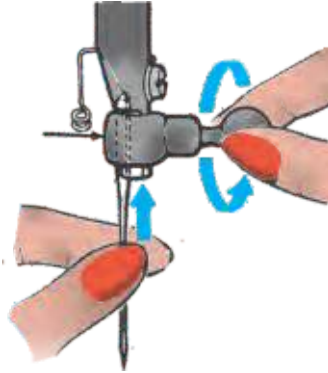

مشین کی سوئی ایک طرف سے ہمیشہ چپٹی ہوتی ہے

سوئی لگا کر پیچ مضبوطی سے کس لیں

- (ii) **دباؤ کا پاؤں:** اس کا بغور جائزہ لیں۔ پچھلا حصہ جڑا ہوا اور اگلا حصہ دو حصوں پر مشتمل ہوتا ہے مثلاً دندانے اور پاؤں کسنے والے پیچ۔
- (iii) دباؤ کے پاؤں کا لیور (Lever) مشین کے پیچھے ہوتا ہے۔ اس کو اوپر نیچے کر کے اطمینان کر لیں کہ یہ ٹھیک کام کر رہا ہے۔

(iv) تصاویر کو دیکھتے ہوئے پھر کی دھاگا بھریں اور اس کو شٹل (Shuttle) میں لگائیں۔

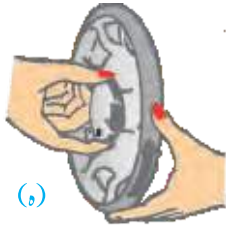
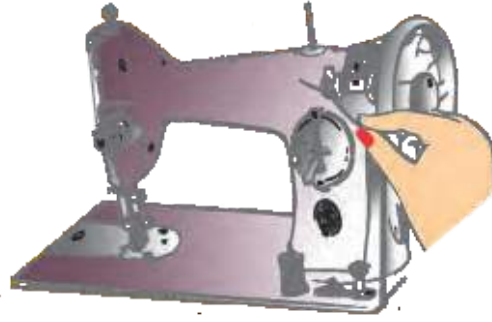
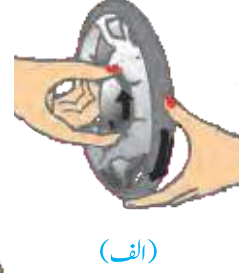
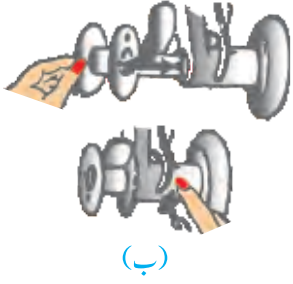

(پھر کی میں دھاگا بھرنا)

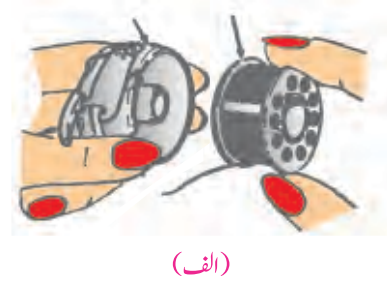
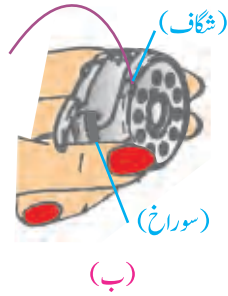
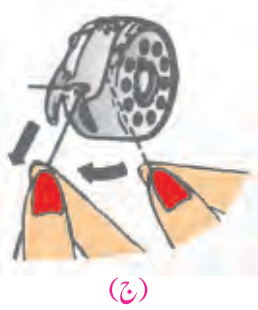
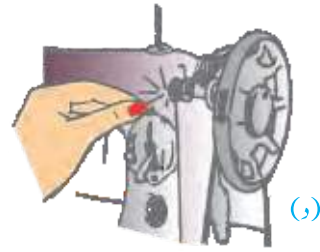

(پھر کی کی ڈبلی میں سے دھاگا نکالنا)

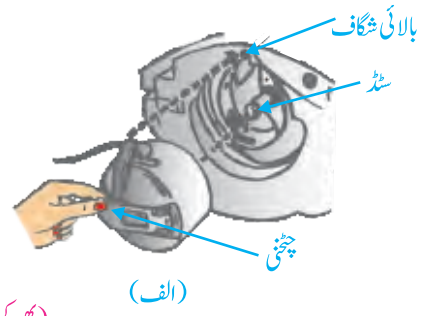

(پھر کی کی ڈبلی شٹل میں لگانا)

(v) سوئی میں دھاگا ڈالیں اور درج ذیل طریقے سے مشین چلانے کی مشق کریں۔

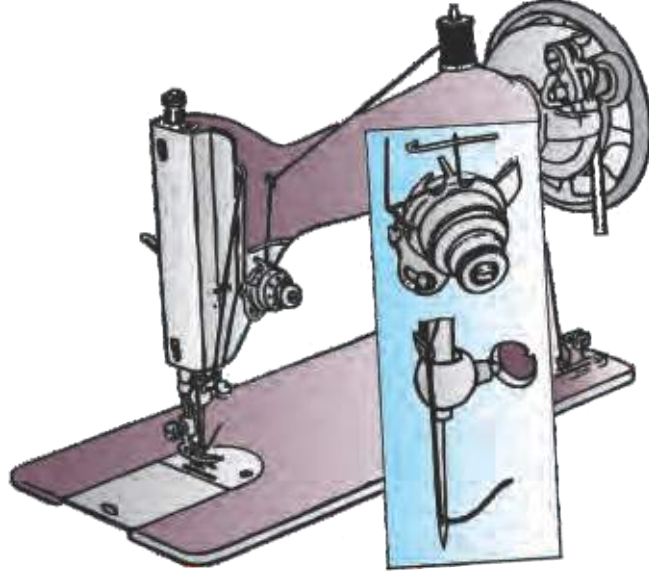

(سوئی میں دھاگا ڈالنا)

(i) مشق کرنے کے لیے کپڑے کے دو چھوٹے ٹکڑوں کا انتخاب کریں اور ان کو اوپر نیچے رکھیں۔
کیونکہ عام طور پر سلائی میں کپڑے کی ایک سے زیادہ تہوں کو جوڑنا ہوتا ہے۔ اس لیے مشق کرتے ہوئے بھی دو تہوں کا استعمال کریں۔

(ب) کپڑے کو مشین کے دباؤ والے پاؤں کے نیچے رکھیں۔ اور پہیہ گھما کر سوئی کو سب سے اوپر کی پوزیشن میں لے جائیں۔
سلائی ختم کرتے ہوئے کپڑے کو نکالنے کے لیے بھی سوئی کو اسی حالت میں رکھیں۔



(ب)

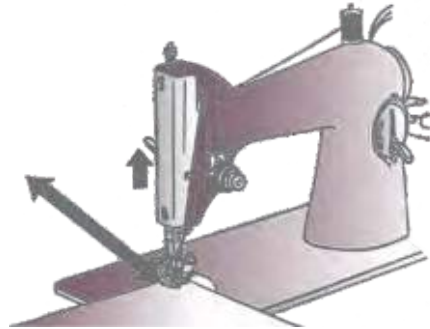

(الف)

(سلائی شروع کرنا)

(ج) مشین کے ٹانگے کو درمیانی لمبائی پر سیٹ کریں تاکہ یہ نہ تو بہت لمبا ہو اور نہ ہی بہت باریک۔ ٹانگے کی لمبائی سیٹ کرتے ہوئے ہمیشہ سوئی کو اوپر رکھیں۔

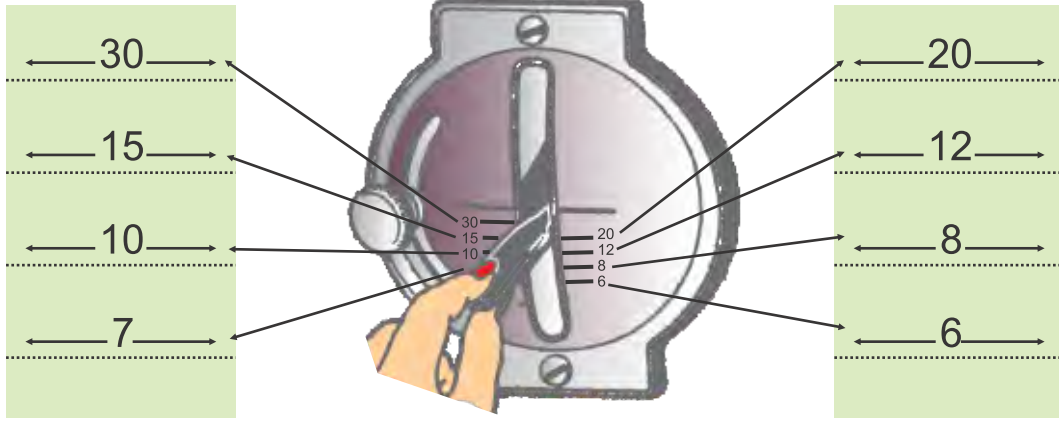

(مشین کا ٹانگا سیٹ کرنا)

- (د) کپڑے کو سیتے ہوئے زیادہ کپڑا بائیں طرف رکھیں۔
- (ه) دباؤ کا پاؤں (Presser Foot) نیچے کریں اور سینا شروع کریں۔ دندانے سلے ہوئے کپڑے کو پیچھے دھکیلنا شروع کریں گے۔
- (و) کپڑے کو سیتے ہوئے دھکیلیں مت اور نہ ہی کھینچیں اس سے سلانی ہموار نہیں آئے گی اور سوئی کے ٹوٹنے کا بھی خطرہ ہوگا۔

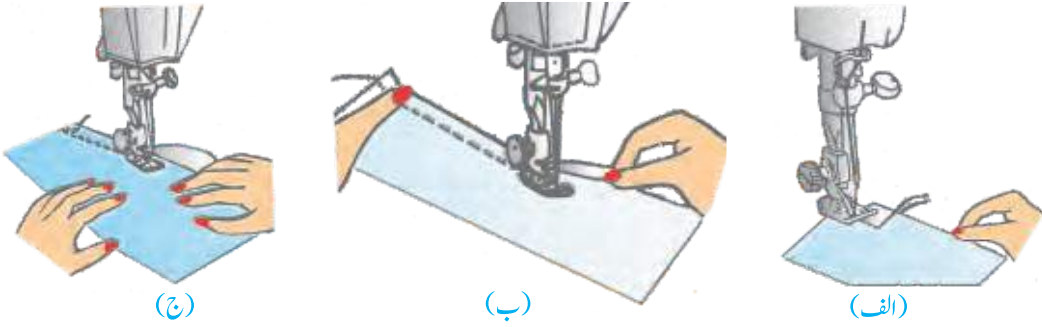

(سلانی کے دوران کپڑے کو تھامنا)

- (ز) سیدھی سلانی کرنے کے بعد گولائی میں سلانی کرنے کی مشق کریں۔ مشین کو الٹا چلا کر مشق کریں۔
- (ح) سلانی کو ختم کرتے ہوئے مشین کو آگے پیچھے چلا کر سلانی کو پکا کرنے کی مشق کریں۔

(ط) پہیے کو گھما کر سوئی کو اوپر کریں۔ دباؤ کے پاؤں (Presser Foot) کو اونچا کریں۔ کپڑا آسانی سے باہر آجائے گا۔ دھاگا کاٹ کر سلائی ختم کر دیں۔

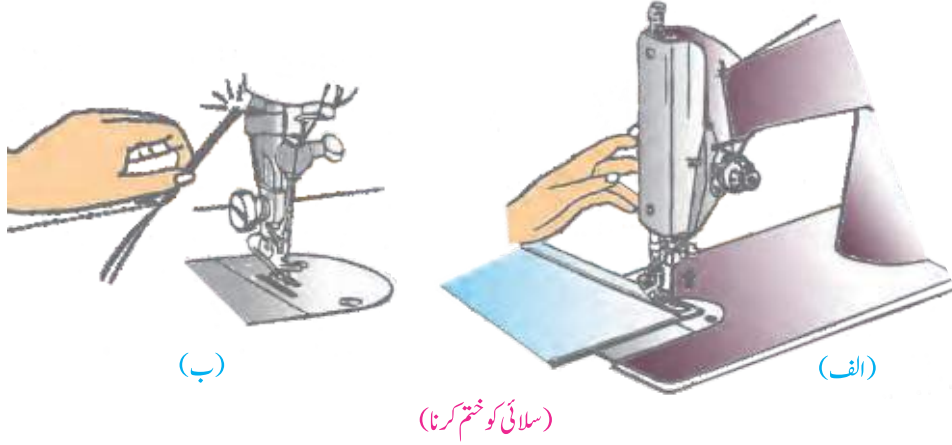

13.3 سلائی کے دوران حفاظتی اقدامات (Safety Precautions During Stitching)

13.3.1 سلائی مشین کی دیکھ بھال

عام سلائی مشین کی دیکھ بھال بہت ہی آسان اور سادہ ہے اور آپ اسے با آسانی کر سکتے ہیں۔ مشین کی صفائی اور اس کے پرزوں کو تیل دینا بہت ضروری ہے کیونکہ یہ مشین کی کارکردگی کو بہتر بناتا ہے۔

مشین کی صفائی کرنا: بُردار (Lint) کپڑوں کی سلائی کے بعد مشین کی صفائی بہت ضروری ہے۔ کیونکہ دندانون کے نیچے رُوواں اور بار یک دھاگے اکٹھے ہو جاتے ہیں جو مشین کی کارکردگی کو متاثر کرتے ہیں۔ سلائی مشین کو تیل دینا بہت آسان ہے۔ اس کے لیے مندرجہ ذیل اقدامات پر عمل کرنا ضروری ہے۔

- 1- بجلی سے چلنے والی مشین کے سوچ کو آف کریں اور تار نکال دیں۔
- 2- مشین کو تیل دینے کے لیے صرف مشین کا تیل استعمال کریں۔ گھر میں پڑا ہوا کوئی بھی عام تیل ہرگز استعمال نہ کریں۔ مشین کا تیل نہایت سستا اور مارکیٹ میں با آسانی دستیاب ہوتا ہے۔
- 3- مشین کی سوئی نکال دیں۔ دباؤ کا پاؤں (Presser Foot) بھی پیچ کھول کر علیحدہ کر دیں۔
- 4- دندانے اور پلیٹ (Throat Plate) کے نیچے کے حصے کی صفائی کرنے کے لیے سب سے پہلے پلیٹ (Throat Plate) کو کھولیں اور چھوٹے برش کی مدد سے دندانوں کو صاف کریں۔ دندانوں کے اوپر سے تمام رُوواں اچھی طرح

صاف کریں۔ برش کی مدد سے شٹل (Shuttle) کے حصے کو بھی مکمل طور پر صاف کریں۔

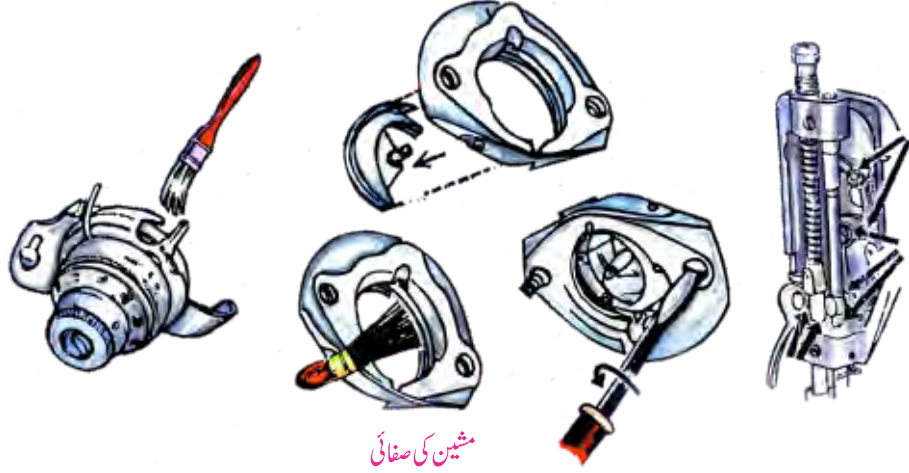

مشین کو تیل دینا (Oiling the Machine)

1- ایک بڑے پیچ کس (Large Screw Driver) کی مدد سے مشین کے بالائی حصے کو کھولیں۔ برش اور صاف کپڑے کی مدد سے تمام پرزوں کو اچھی طرح صاف کریں۔ تمام چھوٹے اور بڑے پیچ اور سوراخوں میں ایک ایک قطرہ تیل کا ڈالیں۔ اب ہاتھ سے پہیہ کو دو تین دفعہ گھمائیں تاکہ تیل مشین کے تمام حصوں تک پہنچ جائے۔

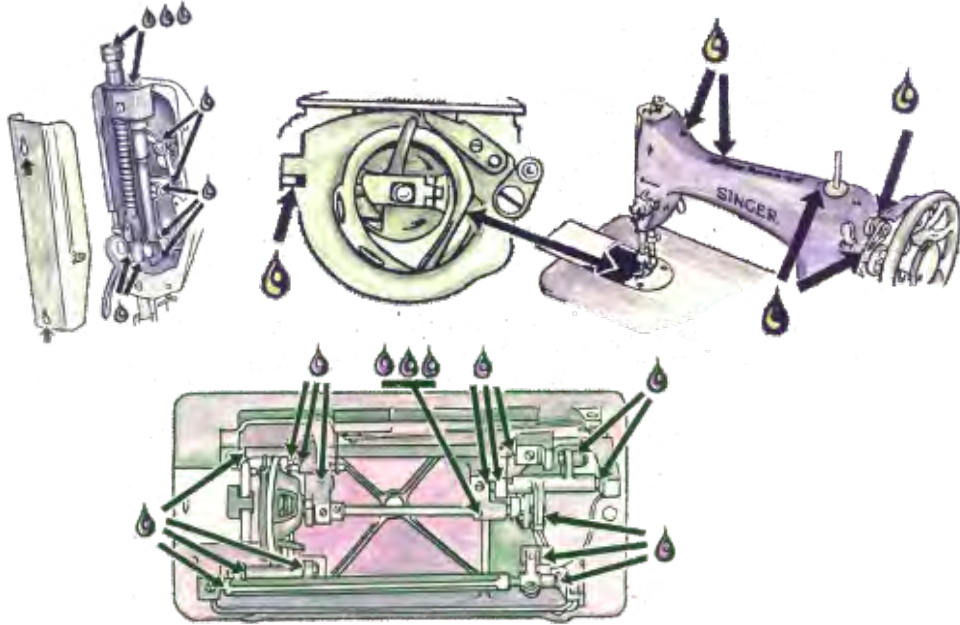

مشین کے مختلف حصوں کو تیل دینا

- 2- مشین کو اُلٹا کریں۔ برش اور کپڑے سے رُوواں اور گرد (Dust) صاف کرنے کے بعد تیل دیں۔ پہرے کو ہاتھ سے گھمائیں تاکہ تیل مشین کے تمام حصوں تک پہنچ جائے۔
- 3- مشین کو ہمیشہ خشک جگہ پر رکھیں تاکہ زنگ (Rust) سے محفوظ رہے۔ کیونکہ زنگ (Rust) آپ کی مشین کا دشمن ہے۔ یہ تیل کے بالکل اُلٹ کام کرتا ہے اور مشین کو نقصان پہنچاتا ہے۔

13.2.2 کپڑا کاٹنے میں مہارت حاصل کرنا (Competency in Cutting the Fabrics)

کپڑا کاٹنے میں سب سے اہم چیز قینچی ہے۔ اگر قینچی تیز ہوگی تو کپڑا اچھا کاٹے گی۔ قینچی کا انتخاب کرتے وقت اس کا استعمال ذہن میں رکھیں۔ کپڑا کاٹنے کے لیے ہمیشہ تیز اور بڑی قینچی کا انتخاب کریں اور کپڑا کاٹنے والی قینچی سے کوئی اور چیز مثلاً کاغذ اور گتہ وغیرہ نہ کاٹیں۔ قینچی دو قسم کی ہوتی ہے

- 1- سادہ اور ہموار بلیڈ والی قینچی (Plain Blade Scissor): یہ قینچی کپڑا کاٹنے کے لیے استعمال ہوتی ہے۔
- 2- دندانے دار بلیڈ والی قینچی (Pinking Shears): یہ قینچی سلائوں کے اختتامی عمل (Finishing) کے لیے استعمال ہوتی ہے۔



(2) دندانے دار قینچی



(1) سادہ اور ہموار بلیڈ والی قینچی

کپڑا کاٹنے کا طریقہ

کپڑا کاٹنے سے پہلے اُس پر مکمل ڈرافٹ ٹریس کرنا بہت ضروری ہے۔ ڈرافٹ کی لائنوں پر کٹائی اور سلائی کرنا بہت آسان ہوتا ہے اور سلائیاں ٹیڑھی بھی نہیں ہوتیں۔ کپڑے کی کٹائی شروع کرنے سے پہلے مندرجہ ذیل نکات پر عمل کرنا ضروری ہے۔

- i- سب سے پہلے جو لباس تیار کرنا ہو اس کا کاغذ پر ڈرافٹ (Draft) بنا لیں۔
- ii- کپڑے کو جھگو کر سکیٹر (Shrink) لیں اور نم دار کپڑے کو استری کر لیں۔
- iii- ڈرافٹ ڈیزائن کے مطابق علیحدہ علیحدہ کاٹ لیں مثلاً آستین، قمیص کا اگلا اور پچھلا حصہ وغیرہ وغیرہ۔

- iv کپڑے کو میز پر بچھائیں اور ڈرافٹ پنوں (Pins) کی مدد سے کپڑے پر لگائیں۔ ڈرافٹ ہمیشہ کپڑے کی اُلٹی طرف (Wrong Side) لگائیں۔
- v کپڑا کاٹنے والی قینچی کی مدد سے کٹائی کی لائن (Cutting line) کے ساتھ ساتھ کاٹ کر فالتو کپڑے کو علیحدہ کر دیں۔
- vi ڈرافٹ کے اوپر سے تمام نشانات مثلاً پلیٹس (Pleats)، ڈارٹس (Darts) اور سلوائی کی لائنیں کاربن پیپر (Carbon Paper) کی مدد سے کپڑے پر بنائیں۔
- vii پنوں (Pins) کو اُس وقت تک علیحدہ نہ کریں جب تک تمام لائنیں اور نشانات کپڑے پر ٹریس نہ کر لیں۔ سلوائی کی لائنیں کپڑے کے دونوں طرف ٹریس کر لیں۔

کٹائی کے اہم نکات (Tips of Cutting)

- i کپڑوں کی کٹائی کے لیے ہمیشہ تیز قینچی استعمال کریں۔
- ii کٹائی کرتے ہوئے ایک ہاتھ کپڑے پر کٹائی کی لائن کے قریب رکھیں اور دوسرے ہاتھ سے قینچی چلائیں۔
- iii ہموار کٹائی کی لائن کے لیے ہمیشہ بڑے اور ہموار سٹروک (Strokes) لگائیں۔
- iv اگر آپ کے لباس کو لائننگ (Lining) کی ضرورت ہو تو اس کو بھی کپڑے کے ساتھ ہی کاٹ لیں۔
- v کپڑے پر چاک (Tailoring Chalk) استعمال کرنے سے پہلے اُس کو کپڑے کی ایک کٹرن پر چیک کر لیں کہ آیا دھلنے پر نشان نکل جائے گا۔
- vi چاک یا کاربن پیپر ہمیشہ کپڑے کی اُلٹی طرف استعمال کریں۔

13.3.3 استری کرنے والے آلات کا استعمال (Use of Pressing Equipment)



سلوائی کرنے کے بعد ہر سلوائی کو استری کرنا (Pressing) لباس سینے کا بنیادی اصول ہے۔ ہر سلوائی کو دوسری سلوائی کرنے سے پہلے اور لباس کے ہر حصے کو دوسرے حصے سے جوڑنے سے پہلے مکمل طور پر استری کریں۔ استری کرنے کے لیے بورڈ/ میز (Ironing Table) کی ضرورت ہوتی ہے۔ اس کے علاوہ فرش پر موٹے کپڑے کی دو تین تہیں بچھا کر بھی استری کی جاسکتی ہے۔

استری کرنے کے اہم نکات (Tips for Pressing)

استریاں دو قسم کی ہوتی ہیں۔

- 1- خشک استری (Dry Iron)
 - 2- بھاپ کی استری (Steam Iron)
- 1- کپڑا استری کرتے ہوئے اس کے اوپر ہلکا گھیلا کپڑا رکھیں۔ استری بہت تیز نہ کریں کہ کپڑا فوراً سوکھ جائے۔ ایک وقت میں تھوڑا سا حصہ استری کریں، اُسے اچھی طرح استری کر کے اگلے حصے پر آئیں۔
 - 2- کپڑے کی سلائی کو گھیلا کرنے کے لیے اسفنج (Sponge) بھی استعمال کیا جاسکتا ہے۔ اسفنج کو ہلکا گھیلا کر کے نچوڑ لیں اور سلائیوں/سیون (Seam) کو ہلکا گھیلا کر کے استری کریں۔
 - 3- اونٹنی کپڑوں کی استری کے لیے ٹشو پیپر استعمال کیا جاتا ہے۔ ٹشو پیپر سے کپڑے پر استری کے نشان نہیں پڑتے۔ کپڑے کو الٹا کریں اور سلائی/سیون (Seams) کے نیچے ٹشو پیپر کے ٹکڑے رکھیں۔ ٹشو پیپر کی دوہری تہہ سلائی کے اوپر رکھیں اور گرم استری سے پریس (Press) کریں۔

اہم نکات

- 1- موجودہ مشینی دور میں سلائی مشین ہر گھر میں موجود ہوتی ہے۔ گویا کہ لباس کی سلائی کے لیے مشین ایک لازمی جزو ہے۔
- 2- بازار میں مختلف قسم کی سلائی مشینیں معقول قیمت پر دستیاب ہیں۔ مثلاً ہاتھ سے، بجلی سے اور پاؤں سے چلنے والی مشینیں اس کے علاوہ کمپیوٹرائزڈ مشینیں بھی عام دستیاب ہیں۔
- 3- سلائی مشین کو مہارت سے استعمال کرنے کے لیے اس کے بنیادی حصوں کے نام اور کام کے بارے میں جاننا ضروری ہے۔
- 4- سلائی مشین کو اپنے سامنے اتنی اونچائی پر رکھیں کہ آپ کو جھک کر کام نہ کرنا پڑے۔
- 5- سلائی کی مشق کرنے کے لیے کپڑے کے چھوٹے ٹکڑے استعمال کریں۔
- 6- بُردار کپڑوں کو سینے کے بعد مشین کی صفائی ضروری ہے۔
- 7- مشین کی صفائی اور اس کے پرزوں کو تیل دینا ضروری ہے۔ مشین کو تیل دینے کے لیے صرف اور صرف مشین کا تیل استعمال کریں۔
- 8- مشین کو ہمیشہ خشک جگہ پر رکھیں تاکہ زنگ (Rust) سے محفوظ رہے۔

- 9- کپڑا کاٹنے میں سب سے اہم چیز قینچی ہے۔ کپڑا کاٹنے کے لیے ہمیشہ تیز اور ہموار بلیڈ والی قینچی کا انتخاب کریں۔
- 10- دندانے دار بلیڈ والی قینچی (Pinking Shears) سلائیوں کے اختتامی عمل (Finishing) کے لیے استعمال ہوتی ہے۔
- 11- کپڑا کاٹنے سے پہلے اس پر ڈرافٹ ٹریس کرنا ضروری ہے۔
- 12- کٹائی سے پہلے کپڑے کو سکینڈنا (Shrink) اور استری کرنا ضروری ہے۔
- 13- کپڑے کو میز پر ہموار بچھالیں اور ڈرافٹ کپڑے کی اُلٹی طرف پنوں کی مدد سے لگالیں۔
- 14- ہموار کٹائی کی لائن کے لیے ہمیشہ بڑے اور ہموار سٹروک (Stroke) لگائیں۔
- 15- سلائی کرنے کے بعد ہر ایک سلائی کو استری کرنا (Pressing) لباس سینے کا بنیادی اصول ہے۔

سوالات

- 1- ذیل میں دیے گئے بیانات میں ہر بیان کے نیچے چار ممکنہ جوابات دیے گئے ہیں۔ درست جواب کے گرد اترہ لگائیں۔
- (i) سلائی مشین پر دھاگا یا نلکی لگانے والے حصے کو کیا کہتے ہیں؟
- (ا) پہیہ (ب) نلکی لگانے والی کیل
(ج) دباؤ کا پاؤں (د) پھر کی کا کور
- (ii) سلائی مشین کو اس طرح رکھیں کہ سوئی والا سرا آپ کے کس طرف ہو؟
- (ا) دائیں (ب) بائیں
(ج) پیچھے (د) آگے
- (iii) سلائی مشین کے لیے کون سا تیل استعمال کرنا ضروری ہے؟
- (ا) سرسوں کا تیل (ب) ناریل کا تیل
(ج) مشین کا تیل (د) زیتون کا تیل
- (iv) ڈرافٹ کو کپڑے کے کس طرف لگانا چاہیے؟
- (ا) سیدھی طرف (ب) اُلٹی طرف
(ج) دونوں طرف (د) پچھلی طرف

(v) لباس کے ایک حصے کو دوسرے حصے سے جوڑنے سے پہلے مکمل طور پر کیا کرنا ضروری ہے؟

(ا) دھلائی کرنا

(ب) سلائی کرنا

(ج) استری کرنا

(د) سکھانا

-2 مختصر جوابات تحریر کریں۔

(i) سلائی مشین کے اہم حصوں کے نام تحریر کریں۔

(ii) ”مشین کا پہیہ“ (Balance Wheel) کیا کام کرتا ہے۔

(iii) ”مشین کے دندانے“ کیا کام کرتے ہیں؟

(iv) سلائی مشین کی دیکھ بھال کے دو اہم نکات تحریر کریں۔

(v) فینچی کی اقسام بیان کریں۔

(vi) سلائی/سیون (Seams) کو استری کرنے کے کیا فوائد ہیں؟

-3 تفصیلی جوابات تحریر کریں۔

(i) سلائی مشین کے مختلف حصوں کے نام اور کام کے بارے میں لکھیں۔ نیز اپنے جواب کی وضاحت تصویر کی مدد سے کریں۔

(ii) سلائی مشین کی صفائی کرنے اور اس کو تیل دینے کا طریقہ لکھیں۔

(iii) کٹائی میں مہارت کیونکر حاصل کی جاسکتی ہے؟

(iv) سلائی کرتے وقت استری کرنے (Pressing) کی اہمیت بیان کریں۔

عملی کام (Practical Work)

❖ سلائی مشین کے مختلف حصوں کے نام اور کام کا تفصیل سے جائزہ لیں۔

❖ کپڑے کے چھوٹے چھوٹے ٹکڑوں پر سلائی کی مہارت حاصل کریں۔

❖ سلائی مشین کی صفائی اور تیل دینے کا عملی مظاہرہ کریں۔

❖ سلائی مشین اور سلائی کی اشیا کو حفاظت سے رکھنے کی تدابیر اختیار کریں۔